

dieter schätzle präzisionswerkzeuge

_AKTIONSZEITRAUM: 01. MAI – 20. JUN 2025

**Thread-tec™ – für jede Anwendung
eine sichere Wahl.**

Ihr
Preisvorteil
60%



Ihre Vorteile:

- Prozesssichere Gewindeherstellung (mannlose Schichten möglich)
- Universell einsetzbar für zahlreiche Werkstoffe
- Reduzierung von Werkzeug- und Lagerkosten

 **WALTER**

Thread-tec™ – das vielfältige & universelle Gewindeprogramm.

NEU
2024

DAS WERKZEUG

- HSS-E-Grundloch-Gewindebohrer
- Sorten: WY80FC, WY80RG und WY80AA
- Toleranzen: 6HX
- Anschnittformen: C

Abmessungen:

- -Metrisch: M1,6 – M20
- -Metrisch fein: M4x0,5 – M20x2

DIE ANWENDUNG

- Grundlochgewinde bis $2,5 \times DN$
- Geeignet für ISO-Werkstoffe P, M, K und N
- Einsatzgebiet: Allgemeiner Maschinenbau

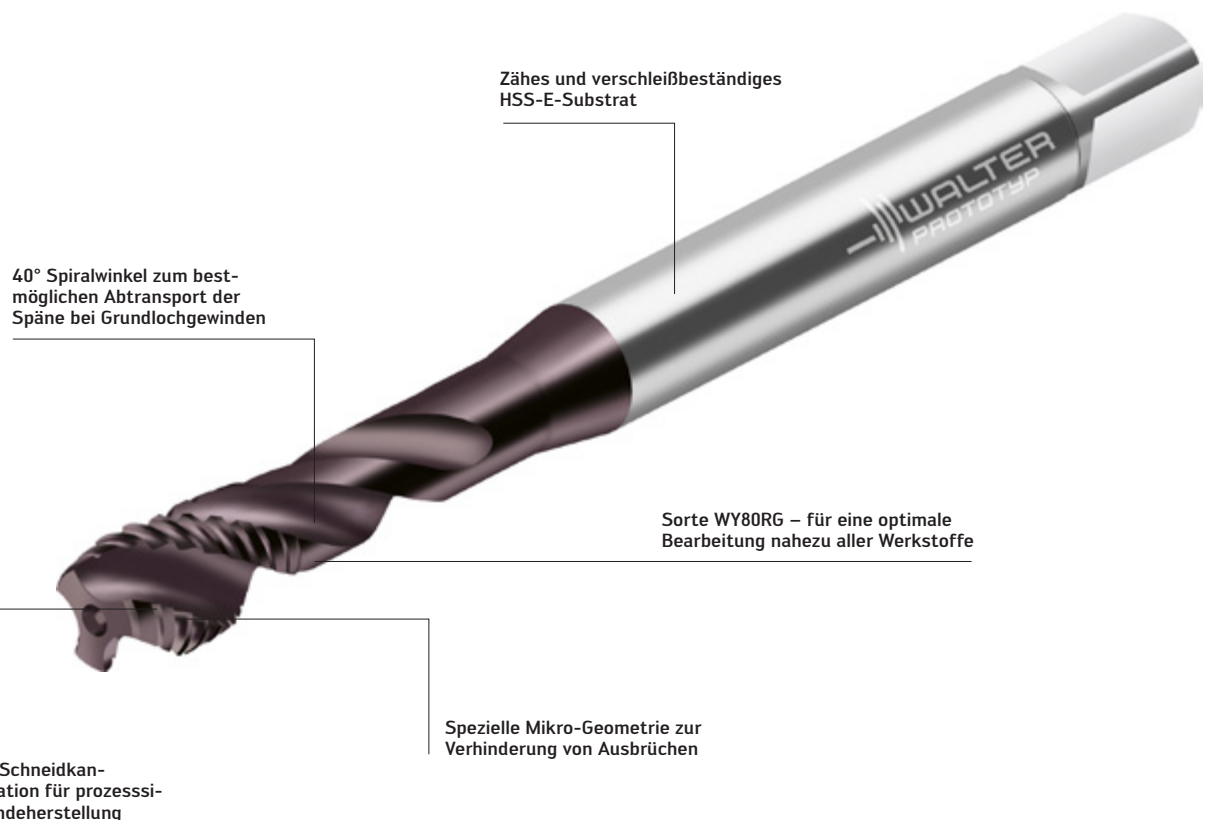



Sorte WY80FC:
universelle Anwendung mit
sehr guter Spanbildung



Sorte WY80RG:
hohe Leistung in ISO M-
und ISO N-Werkstoffen



Sorte WY80AA:
erste Wahl für ISO P-
und ISO K-Werkstoffe

ANWENDUNGSBEISPIEL

Kupplungsflansch

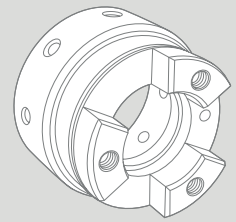

Werkstoff: 11SMn30/1.0715
Festigkeit: 650 N/mm² / 195 HB
Abmessung: M10
Gewindebohrer: TD117-M10-E0-WY80RA

Schnittdaten	Walter	
	Wettbewerber	TD117 Advance
v _c (m/min)	18	18
Gewindetiefe (mm)	22	22
Kühlung	außen	außen
Standmenge (Anzahl Gewinde)	185 – Bruch	252 – Kein Bruch

Vergleich: Standmenge

+ 36%

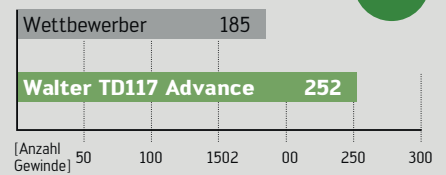

IHRE VORTEILE

- Prozesssichere Gewindeherstellung (mannlose Schichten möglich)
- Universell einsetzbar für zahlreiche Werkstoffe
- Reduzierung von Werkzeug- und Lagerkosten

Thread-tec™ – für jede Anwendung eine sichere Wahl.

**NEU
2024**

DAS WERKZEUG

- HSS-E-Durchgangsloch-Gewindebohrer
- Sorten: WY80FC, WY80RG und WY80AA
- Toleranzen: 6HX
- Anschnittform B

Abmessungen:

- -Metrisch: M1,7 – M20
- -Metrisch fein: M2x0,25 – M20x1,5

DIE ANWENDUNG:

- –Durchgangsgewinde bis $3 \times D_N$
- –Geeignet für ISO-Werkstoffe P, M, K und N
- –Einsatzgebiet: Allgemeiner Maschinenbau

Sorte WY80RG – optimal zur
Bearbeitung nahezu aller Werkstoffe

Erweiterte Toleranzlage –
erhöht die Standmenge bei
allen Abmessungen und Profilen

Angepasster Schälanschnittwinkel –
erhöht die Leistungsfähigkeit

Angepasster Flankenhinterschliff –
für Anwendungen in unterschiedlichsten
Werkstoffen



Sorte WY80FC:
universelle Anwendung mit
großem Abmessungsbereich
im Standardprogramm



Sorte WY80RG:
hohe Leistung in ISO M-
und ISO N-Werkstoffen



Sorte WY80AA:
erste Wahl in ISO P-
und ISO K-Werkstoffen



HSS-E-Substrat mit höherer Härte – optimiert Verschleißfestigkeit und Standzeit

Thread-tec™ Omni
TD217 Advance

Abb.: TD217-M10-
C0-WY80RG

ANWENDUNGSBEISPIEL

Führungsflansch

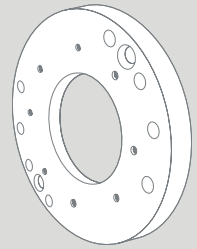

Werkstoff: 42CrMo4/1.7225
Festigkeit: 900 N/mm² / 266 HB
Abmessung: M12
Gewindebohrer: TD217-M12-E0-WY80AA

Schnittdaten	Wettbewerber	Walter TD217 Advance
v _c (m/min)	15	21
Gewindetiefe	18	18
Kühlung	außen	außen
Standmenge (Anzahl Gewinde)	264	330

Vergleich: Standmenge

+25%

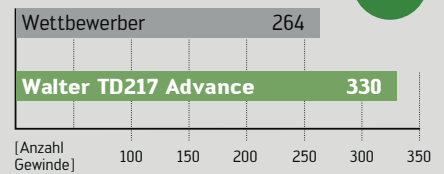

IHRE VORTEILE

- Prozesssichere Gewindeherstellung (mannlose Schichten möglich)
- Universell einsetzbar für viele Werkstoffe
- Geringere Werkzeug- und Lagerkosten

HSS-E machine taps

TD117 Advance Thread-tec™ Omni



Ihr
Preisvorteil
60%
Unter Verwendung
des Aktionscodes
PA_037

- Universal taps

M
DIN 13

6HX

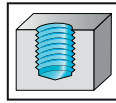

\leq
 $2,5 \times D_N$

C=2-3

$\angle 40^\circ$

38HRC
1250
-500
N/mm²

WY80FC

P	M	K	N	S	H	O
●	●	●	●	●	●	●

DIN 371	Bezeichnung	DN	l_1	L_c	l_3	d_1	Aktionspreis	Bestellmenge
	TD117-M1.6-C0-WY80FC	M 1,6	40	6	6	2,5	20,00€	
	TD117-M1.7-C0-WY80FC	M 1,7	40	6	6	2,5	19,48€	
	TD117-M1.8-C0-WY80FC	M 1,8	40	6	6	2,5	19,00€	
	TD117-M2-C0-WY80FC	M 2	45	4	8	2,8	18,00€	
	TD117-M2.5-C0-WY80FC	M 2,5	50	4	11	2,8	16,00€	
	TD117-M3-C0-WY80FC	M 3	56	6	16	3,5	14,00€	
	TD117-M3.5-C0-WY80FC	M 3,5	56	6,5	17	4	13,48€	
	TD117-M4-C0-WY80FC	M 4	63	7	18	4,5	13,00€	
	TD117-M4.5-C0-WY80FC	M 4,5	70	8	22	6	13,48€	
	TD117-M5-C0-WY80FC	M 5	70	8	22	6	14,00€	
	TD117-M6-C0-WY80FC	M 6	80	10	26	6	16,00€	
	TD117-M7-C0-WY80FC	M 7	80	10	26	7	18,00€	
	TD117-M8-C0-WY80FC	M 8	90	12	30	8	20,00€	
TD117-M10-C0-WY80FC	M 10	100	15	34	10	24,00€		

DIN 376	Bezeichnung	DN	l_1	L_c	l_3	d_1	Aktionspreis	Bestellmenge
	TD117-M6-L0-WY80FC	M 6	80	10	26	4,5	16,00€	
	TD117-M8-L0-WY80FC	M 8	90	12	30	6	20,00€	
	TD117-M10-L0-WY80FC	M 10	100	15	34	7	24,00€	
	TD117-M12-L0-WY80FC	M 12	110	16	37	9	29,40€	
	TD117-M14-L0-WY80FC	M 14	110	20	43	11	33,60€	
	TD117-M16-L0-WY80FC	M 16	110	20	48	12	37,76€	
	TD117-M18-L0-WY80FC	M 18	125	25	60	14	44,00€	
	TD117-M20-L0-WY80FC	M 20	140	25	61	16	50,40€	

Dieses Formular nutzen und gleich per E-Mail bestellen!

➔ auftrag@schaetzle-werkzeuge.de

In Kooperation mit:

Dieter Schätzle GmbH & Co. KG
Präzisionswerkzeuge
Unter Haßlen 12
78532 Tuttlingen-Möhringen

Fon: 07462 9465-0 · Fax : 07462 9465-50

Absender:

Firma _____

Name: _____

Straße / Hausnr. _____

PLZ / Ort: _____

HSS-E machine taps

TD117 Advance Thread-tec™ Omni



Ihr
Preisvorteil
60%
Unter Verwendung
des Aktionscodes
PA_037

- Universal taps

M
DIN 13

6HX

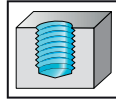

≤
2,5×DN

C=2-3

40°

38HRC
1250
-500
N/mm²

	P	M	K	N	S	H	O
WY80AA	●	●	●	●			

DIN 371	Bezeichnung	DN	l ₁	L _c	l ₃	d ₁	Aktionspreis	Bestellmenge
	TD117-M2-C0-WY80AA	M 2	45	4	8	2,8	20,00€	
	TD117-M2.5-C0-WY80AA	M 2,5	50	4	11	2,8	17,76€	
	TD117-M3-C0-WY80AA	M 3	56	6	16	3,5	15,56€	
	TD117-M4-C0-WY80AA	M 4	63	7	18	4,5	14,44€	
	TD117-M5-C0-WY80AA	M 5	70	8	22	6	15,56€	
	TD117-M6-C0-WY80AA	M 6	80	10	26	6	17,76€	
	TD117-M8-C0-WY80AA	M 8	90	12	30	8	22,20€	
	TD117-M10-C0-WY80AA	M 10	100	15	34	10	26,64€	

DIN 376	Bezeichnung	DN	l ₁	L _c	l ₃	d ₁	Aktionspreis	Bestellmenge
	TD117-M6-L0-WY80AA	M 6	80	10	26	4,5	17,76€	
	TD117-M8-L0-WY80AA	M 8	90	12	30	6	22,20€	
	TD117-M10-L0-WY80AA	M 10	100	15	34	10	26,64€	
	TD117-M12-L0-WY80AA	M 12	110	16	37	9	32,64€	
	TD117-M16-L0-WY80AA	M 16	110	20	48	12	42,00€	
	TD117-M20-L0-WY80AA	M 20	140	25	61	16	56,00€	

Dieses Formular nutzen und gleich per E-Mail bestellen!

➔ auftrag@schaetzle-werkzeuge.de

In Kooperation mit:

Dieter Schätzle GmbH & Co. KG
Präzisionswerkzeuge
Unter Haßlen 12
78532 Tuttlingen-Möhringen

Fon: 07462 9465-0 · Fax : 07462 9465-50

Absender:

Firma _____

Name: _____

Straße / Hausnr. _____

PLZ / Ort: _____

HSS-E machine taps

TD117 Advance Thread-tec™ Omni



Ihr
Preisvorteil
60%
Unter Verwendung
des Aktionscodes
PA_037

- Universal taps

M
DIN 13

6HX

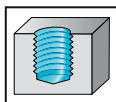

$\leq 2,5 \times DN$

C=2-3

$\angle 40^\circ$

38HRC
1250
-500
N/mm²

	P	M	K	N	S	H	O
WY80RG	●	●	●	●			

	Bezeichnung	DN	l_1	L_c	l_3	d_1	Aktionspreis	Bestellmenge
	TD117-M3-C0-WY80RG	M 3	56	6	16	3,5	17,12€	
	TD117-M4-C0-WY80RG	M 4	63	7	18	4,5	15,88€	
	TD117-M5-C0-WY80RG	M 5	70	8	22	6	17,12€	
	TD117-M6-C0-WY80RG	M 6	80	10	26	6	19,56€	
	TD117-M8-C0-WY80RG	M 8	90	12	30	8	24,44€	
	TD117-M10-C0-WY80RG	M 10	100	15	34	10	29,32€	

	Bezeichnung	DN	l_1	L_c	l_3	d_1	Aktionspreis	Bestellmenge
	TD117-M12-L0-WY80RG	M 12	110	16	37	9	35,92€	
	TD117-M16-L0-WY80RG	M 16	110	20	48	12	46,00€	
	TD117-M20-L0-WY80RG	M 20	140	25	61	16	61,60€	

Absender:

Firma _____

Name: _____

Straße / Hausnr. _____

PLZ / Ort: _____

Dieses Formular nutzen und gleich per E-Mail bestellen!

➔ auftrag@schaetzle-werkzeuge.de

In Kooperation mit:

Dieter Schätzle GmbH & Co. KG

Präzisionswerkzeuge

Unter Haßlen 12

78532 Tuttlingen-Möhringen

Fon: 07462 9465-0 · Fax : 07462 9465-50

HSS-E machine taps

TD117 Advance Thread-tec™ Omni



Ihr
Preisvorteil
60%
Unter Verwendung
des Aktionscodes
PA_037

- Universal taps

MF
DIN 13

6HX

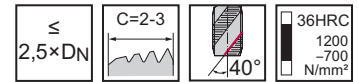
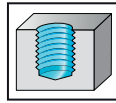

	P	M	K	N	S	H	O
WY80FC	●	●	●	●			

DIN 371	Bezeichnung	DN	l ₁	L _c	l ₃	d ₁	Aktionspreis	Bestellmenge
	TD117-M4X0.5-C0-WY80FC	MF 4x0,5	63	7	18	4,5	15,72€	
	TD117-M5X0.5-C0-WY80FC	MF 5x0,5	70	8	22	6	16,92€	
	TD117-M6X0.5-C0-WY80FC	MF 6x0,5	80	10	26	6	19,36€	
	TD117-M6X0.75-C0-WY80FC	MF 6x0,75	80	10	26	6	19,36€	

DIN 374	Bezeichnung	DN	l ₁	L _c	l ₃	d ₁	Aktionspreis	Bestellmenge
	TD117-M8X0.5-L0-WY80FC	MF 6x0,75	80	10	30	6	24,20€	
	TD117-M8X0.75-L0-WY80FC	MF 8x0,75	80	10	30	6	24,20€	
	TD117-M8X1-L0-WY80FC	MF 8x1	90	12	30	6	24,20€	
	TD117-M10X0.75-L0-WY80FC	MF 10x0,75	90	12	34	7	29,04€	
	TD117-M10X1-L0-WY80FC	MF 10x1	90	12	34	7	29,04€	
	TD117-M10X1.25-L0-WY80FC	MF 10x1,25	100	15	34	7	29,04€	
	TD117-M12X1-L0-WY80FC	MF 12x1	100	13	38	9	35,56€	
	TD117-M12X1.25-L0-WY80FC	MF 12x1,25	100	13	38	9	35,56€	
	TD117-M12X1.5-L0-WY80FC	MF 12x1,5	100	13	38	9	35,56€	
	TD117-M14X1-L0-WY80FC	MF 14x1	100	15	42	11	40,80€	
	TD117-M14X1.5-L0-WY80FC	MF 14x1,5	100	15	42	11	40,80€	
	TD117-M16X1.5-L0-WY80FC	MF 16x1,5	100	15	43	12	45,60€	
	TD117-M18X1.5-L0-WY80FC	MF 18x1,5	110	17	47	14	53,20€	
	TD117-M20X1.5-L0-WY80FC	MF 20x1,5	125	17	53	16	60,80€	
TD117-M20X2-L0-WY80FC	MF 20x2	140	25	61	16	60,80€		

Dieses Formular nutzen und gleich per E-Mail bestellen!

➔ auftrag@schaetzle-werkzeuge.de

In Kooperation mit:

Dieter Schätzle GmbH & Co. KG
Präzisionswerkzeuge
Unter Haßlen 12
78532 Tuttlingen-Möhringen

Fon: 07462 9465-0 · Fax : 07462 9465-50

Absender:

Firma _____

Name: _____

Straße / Hausnr. _____

PLZ / Ort: _____

HSS-E machine taps

TD117 Advance Thread-tec™ Omni

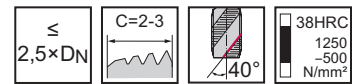

Ihr Preisvorteil
60%
Unter Verwendung des Aktionscodes PA_037

- Universal taps

MF
DIN 13

6HX

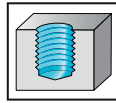

	P	M	K	N	S	H	O
WY80AA	●	●	●	●			

DIN 371	Bezeichnung	DN	l ₁	L _c	l ₃	d ₁	Aktionspreis	Bestellmenge
	TD117-M4X0.5-C0-WY80AA	MF 4x0,5	63	7	18	4,5	17,48€	
	TD117-M5X0.5-C0-WY80AA	MF 5x0,5	70	8	22	6	18,80€	
	TD117-M6X0.5-C0-WY80AA	MF 6x0,5	80	10	26	6	21,48€	

DIN 374	Bezeichnung	DN	l ₁	L _c	l ₃	d ₁	Aktionspreis	Bestellmenge
	TD117-M8X0.5-L0-WY80AA	MF 8x0,5	80	10	30	6	26,88€	
	TD117-M8X0.75-L0-WY80AA	MF 8x0,75	80	10	30	6	26,88€	
	TD117-M8X1-L0-WY80AA	MF 8x1	90	12	30	6	26,88€	
	TD117-M10X0.75-L0-WY80AA	MF 10x0,75	90	12	34	7	32,24€	
	TD117-M10X1-L0-WY80AA	MF 10x1	90	12	34	7	32,24€	
	TD117-M10X1.25-L0-WY80AA	MF 10x1,25	100	15	34	7	32,24€	
	TD117-M12X1-L0-WY80AA	MF 12x1	100	13	38	9	39,52€	
	TD117-M12X1.25-L0-WY80AA	MF 12x1,25	100	13	38	9	39,52€	
	TD117-M12X1.5-L0-WY80AA	MF 12x1,5	100	13	38	9	39,52€	
	TD117-M14X1.5-L0-WY80AA	MF 14x1,5	100	15	42	11	45,20€	
	TD117-M16X1.5-L0-WY80AA	MF 16x1,5	100	15	43	12	50,80€	
	TD117-M18X1.5-L0-WY80AA	MF 18x1,5	110	17	47	14	59,20€	
	TD117-M20X1.5-L0-WY80AA	MF 20x1,5	125	17	53	16	67,60€	

Dieses Formular nutzen und gleich per E-Mail bestellen!

➔ auftrag@schaetzle-werkzeuge.de

In Kooperation mit:

Dieter Schätzle GmbH & Co. KG
Präzisionswerkzeuge
Unter Haßlen 12
78532 Tuttlingen-Möhringen

Fon: 07462 9465-0 · Fax : 07462 9465-50

Absender:

Firma _____

Name: _____

Straße / Hausnr. _____

PLZ / Ort: _____

HSS-E machine taps

TD117 Advance Thread-tec™ Omni



Ihr
Preisvorteil
60%
Unter Verwendung
des Aktionscodes
PA_037

– Universal taps

MF
DIN 13

6HX

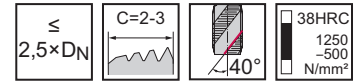
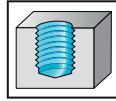

	P	M	K	N	S	H	O
WY80RG	●	●●	●	●●			

DIN 374	Bezeichnung	DN	l ₁	L _c	l ₃	d ₁	Aktionspreis	Bestellmenge
	TD117-M8X1-L0-WY80RG	MF 8x1	90	12	30	6	29,56€	
	TD117-M10X1-L0-WY80RG	MF 10x1	90	12	34	7	35,48€	
	TD117-M12X1.5-L0-WY80RG	MF 12x1,5	100	13	38	9	43,60€	
	TD117-M14X1.5-L0-WY80RG	MF 14x1,5	100	15	42	11	49,60€	
	TD117-M16X1.5-L0-WY80RG	MF 16x1,5	100	15	43	12	56,00€	
	TD117-M18X1.5-L0-WY80RG	MF 18x1,5	110	17	47	14	65,20€	
	TD117-M20X1.5-L0-WY80RG	MF 20x1,5	125	17	53	16	74,40€	

Absender:

Firma _____

Name: _____

Straße / Hausnr. _____

PLZ / Ort: _____

Dieses Formular nutzen und gleich per E-Mail bestellen!

➔ auftrag@schaetzle-werkzeuge.de

In Kooperation mit:

Dieter Schätzle GmbH & Co. KG
Präzisionswerkzeuge
Unter Haßlen 12
78532 Tuttlingen-Möhringen

Fon: 07462 9465-0 · Fax : 07462 9465-50

HSS-E machine taps

TD217 Advance Thread-tec™ Omni



Ihr
Preisvorteil
60%
Unter Verwendung
des Aktionscodes
PA_037

- For long-chipping materials

M
DIN 13

6HX

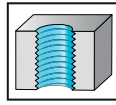

$\leq 3 \times DN$ $B=3,5-5$ $38HRC$
1250
-350
N/mm²

	P	M	K	N	S	H	O
WY80FC	●	●	●	●			

DIN 371	Bezeichnung	DN	l ₁	L _c	l ₃	d ₁	Aktionspreis	Bestellmenge
<p>Parallel shank</p>	TD217-M1.7-C0-WY80FC	M 1,7	40	7	7	2,5	16,84€	
	TD217-M1.8-C0-WY80FC	M 1,8	40	7	7	2,5	16,40€	
	TD217-M2-C0-WY80FC	M 2	45	6	9	2,8	15,52€	
	TD217-M2.2-C0-WY80FC	M 2,2	45	7	12	2,8	14,68€	
	TD217-M2.3-C0-WY80FC	M 2,3	45	7	12	2,8	14,24€	
	TD217-M2.5-C0-WY80FC	M 2,5	50	8	12,5	2,8	13,80€	
	TD217-M2.6-C0-WY80FC	M 2,6	50	8	11,4	2,8	12,96€	
	TD217-M3-C0-WY80FC	M 3	56	9	16,2	3,5	12,08€	
	TD217-M3.5-C0-WY80FC	M 3,5	56	11	18,2	4	11,64€	
	TD217-M4-C0-WY80FC	M 4	63	12	19,2	4,5	11,80€	
	TD217-M4.5-C0-WY80FC	M 4,5	70	13	22,6	6	12,28€	
	TD217-M5-C0-WY80FC	M 5	70	13	22,6	6	12,72€	
	TD217-M6-C0-WY80FC	M 6	80	15	27	6	14,56€	
	TD217-M7-C0-WY80FC	M 7	80	15	27	7	16,36€	
	TD217-M8-C0-WY80FC	M 8	90	18	32	8	18,16€	
	TD217-M10-C0-WY80FC	M 10	100	20	35	10	21,80€	

DIN 376	Bezeichnung	DN	l ₁	L _c	l ₃	d ₁	Aktionspreis	Bestellmenge
	TD217-M2-L0-WY80FC	M 2	45	6	8,4	1,4	15,52€	
	TD217-M2.5-L0-WY80FC	M 2,5	50	8	11,6	1,8	13,80€	
	TD217-M3-L0-WY80FC	M 3	56	9	16,2	2,2	12,08€	
	TD217-M4-L0-WY80FC	M 4	63	12	19,2	2,8	11,80€	
	TD217-M5-L0-WY80FC	M 5	70	13	22,6	3,5	12,72€	
	TD217-M6-L0-WY80FC	M 6	80	15	27	4,5	14,56€	
	TD217-M7-L0-WY80FC	M 7	80	15	28	5,5	16,36€	
	TD217-M8-L0-WY80FC	M 8	90	18	33	6	18,16€	
	TD217-M9-L0-WY80FC	M 9	90	18	33	7	20,00€	
	TD217-M10-L0-WY80FC	M 10	100	20	37	7	21,80€	
	TD217-M12-L0-WY80FC	M 12	110	23	37	9	25,44€	
	TD217-M14-L0-WY80FC	M 14	110	25	44	11	30,52€	
	TD217-M16-L0-WY80FC	M 16	110	25	48	12	34,36€	
	TD217-M18-L0-WY80FC	M 18	125	30	54	14	40,00€	
	TD217-M20-L0-WY80FC	M 20	140	30	60	16	45,60€	

Dieses Formular nutzen und gleich per E-Mail bestellen!

➔ auftrag@schaetzle-werkzeuge.de

In Kooperation mit:

Dieter Schätzle GmbH & Co. KG
Präzisionswerkzeuge
Unter Haßlen 12
78532 Tuttlingen-Möhringen

Fon: 07462 9465-0 · Fax : 07462 9465-50

Absender:

Firma _____

Name: _____

Straße / Hausnr. _____

PLZ / Ort: _____

HSS-E machine taps

TD217 Advance Thread-tec™ Omni



Ihr
Preisvorteil
60%
Unter Verwendung
des Aktionscodes
PA_037

– For long-chipping materials

M
DIN 13

6HX

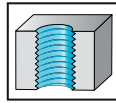

≤
3×DN

B=3,5-5

38HRC
1250
-350
N/mm²

	P	M	K	N	S	H	O
WY80AA	●	●	●	●			

DIN 371	Bezeichnung	DN	l ₁	L _c	l ₃	d ₁	Aktionspreis	Bestellmenge
	TD217-M2-C0-WY80AA	M 2	45	6	9	2,8	17,28€	
	TD217-M2.2-C0-WY80AA	M 2,2	45	7	12	2,8	16,32€	
	TD217-M2.5-C0-WY80AA	M 2,5	50	8	12,5	2,8	15,36€	
	TD217-M3-C0-WY80AA	M 3	56	9	16,2	3,5	13,44€	
	TD217-M3.5-C0-WY80AA	M 3,5	56	11	18,2	4	12,96€	
	TD217-M4-C0-WY80AA	M 4	63	12	19,2	4,5	13,12€	
	TD217-M5-C0-WY80AA	M 5	70	13	22,6	6	14,12€	
	TD217-M6-C0-WY80AA	M 6	80	15	27	6	16,16€	
	TD217-M7-C0-WY80AA	M 7	80	15	27	7	18,16€	
	TD217-M8-C0-WY80AA	M 8	90	18	32	8	20,20€	
TD217-M10-C0-WY80AA	M 10	100	20	35	10	24,24€		

DIN 376	Bezeichnung	DN	l ₁	L _c	l ₃	d ₁	Aktionspreis	Bestellmenge
	TD217-M5-L0-WY80AA	M 5	70	13	22,6	3,5	14,12€	
	TD217-M6-L0-WY80AA	M 6	80	15	27	4,5	16,16€	
	TD217-M8-L0-WY80AA	M 8	90	18	33	6	20,20€	
	TD217-M10-L0-WY80AA	M 10	100	20	37	7	24,24€	
	TD217-M12-L0-WY80AA	M 12	110	23	37	9	28,28€	
	TD217-M14-L0-WY80AA	M 14	110	25	44	11	33,92€	
	TD217-M16-L0-WY80AA	M 16	110	25	48	12	38,16€	
	TD217-M18-L0-WY80AA	M 18	125	30	54	14	44,40€	
	TD217-M20-L0-WY80AA	M 20	140	30	60	16	50,80€	

Absender:

Firma _____

Name: _____

Straße / Hausnr. _____

PLZ / Ort: _____

Dieses Formular nutzen und gleich per E-Mail bestellen!

➔ auftrag@schaetzle-werkzeuge.de

In Kooperation mit:

Dieter Schätzle GmbH & Co. KG
Präzisionswerkzeuge
Unter Haßlen 12
78532 Tuttlingen-Möhringen

Fon: 07462 9465-0 · Fax : 07462 9465-50

HSS-E machine taps

TD217 Advance Thread-tec™ Omni



Ihr
Preisvorteil
60%
Unter Verwendung
des Aktionscodes
PA_037

– For long-chipping materials

M
DIN 13

6HX

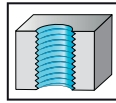

≤
3×DN

B=3,5-5

38HRC
1250
-350
N/mm²

	P	M	K	N	S	H	O
WY80RG	●	●●	●	●●			

DIN 371	Bezeichnung	DN	l ₁	L _c	l ₃	d ₁	Aktionspreis	Bestellmenge
	TD217-M2-C0-WY80RG	M 2	45	6	9	2,8	19,00€	
	TD217-M3-C0-WY80RG	M 3	56	9	16,2	3,5	14,76€	
	TD217-M4-C0-WY80RG	M 4	63	12	19,2	4,5	14,44€	
	TD217-M5-C0-WY80RG	M 5	70	13	22,6	6	15,56€	
	TD217-M6-C0-WY80RG	M 6	80	15	27	6	17,76€	
	TD217-M8-C0-WY80RG	M 8	90	18	32	8	22,20€	
	TD217-M10-C0-WY80RG	M 10	100	20	35	10	26,64€	

DIN 376	Bezeichnung	DN	l ₁	L _c	l ₃	d ₁	Aktionspreis	Bestellmenge
	TD217-M12-L0-WY80RG	M 12	110	23	37	9	31,08€	
	TD217-M14-L0-WY80RG	M 14	110	25	44	11	37,32€	
	TD217-M16-L0-WY80RG	M 16	110	25	48	12	42,00€	

Absender:

Firma _____

Name: _____

Straße / Hausnr. _____

PLZ / Ort: _____

Dieses Formular nutzen und gleich per E-Mail bestellen!

➔ auftrag@schaetzle-werkzeuge.de

In Kooperation mit:

Dieter Schätzle GmbH & Co. KG
Präzisionswerkzeuge
Unter Haßlen 12
78532 Tuttlingen-Möhringen

Fon: 07462 9465-0 · Fax : 07462 9465-50

HSS-E machine taps

TD217 Advance Thread-tec™ Omni



Ihr
Preisvorteil
60%
Unter Verwendung
des Aktionscodes
PA_037

- For long-chipping materials

MF
DIN 13

6HX

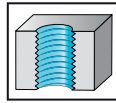

≤
3×DN

B=3,5-5

38HRC
1250
-350
N/mm²

	P	M	K	N	S	H	O
WY80FC	●	●	●	●			

DIN 371	Bezeichnung	DN	l ₁	L _c	l ₃	d ₁	Aktionspreis	Bestell- menge
	TD217-M2X0.25-C0-WY80FC	MF 2x0,25	45	6	9	2,8	18,80€	
	TD217-M2.2X.25-C0-WY80FC	MF 2,2x0,25	45	7	12	2,8	18,80€	
	TD217-M2.3X.25-C0-WY80FC	MF 2,3x0,25	45	7	12	2,8	18,80€	
	TD217-M2.5X.35-C0-WY80FC	MF 2,5x0,35	50	8	12.5	2,8	18,80€	
	TD217-M3X0.25-C0-WY80FC	MF 3x0,25	56	6	15.6	3,5	14,64€	
	TD217-M3X0.35-C0-WY80FC	MF 3x0,35	56	9	16.2	3,5	14,64€	
	TD217-M3.5X.35-C0-WY80FC	MF 3,5x0,35	56	11	18.2	4	14,64€	
	TD217-M4X0.35-C0-WY80FC	MF 4x0,35	63	12	19.2	4,5	13,56€	
	TD217-M4X0.5-C0-WY80FC	MF 4x0,5	63	12	19.2	4,5	13,56€	
	TD217-M4.5X0.5-C0-WY80FC	MF 4,5x0,5	70	13	22.6	6	14,28€	
	TD217-M5X0.5-C0-WY80FC	MF 5x0,5	70	13	22.6	6	15,40€	
	TD217-M5X0.75-C0-WY80FC	MF 5x0,75	70	13	22.6	6	15,40€	
	TD217-M6X0.5-C0-WY80FC	MF 6x0,5	80	15	27	6	17,60€	
	TD217-M6X0.75-C0-WY80FC	MF 6x0,75	80	15	27	6	17,60€	
	TD217-M7X0.75-C0-WY80FC	MF 7x0,75	80	15	27	7	19,80€	
	TD217-M8X1-C0-WY80FC	MF 8x1	90	18	32	8	22,00€	
TD217-M10X1-C0-WY80FC	MF 10x1	90	20	35	10	26,40€		

DIN 374	Bezeichnung	DN	l ₁	L _c	l ₃	d ₁	Aktionspreis	Bestell- menge
	TD217-M5X0.5-L0-WY80FC	MF 5x0,5	70	13	22.6	3,5	15,40€	
	TD217-M6X0.5-L0-WY80FC	MF 6x0,5	80	15	27	4,5	17,60€	
	TD217-M6X0.75-L0-WY80FC	MF 6x0,75	80	15	27	4,5	17,60€	
	TD217-M8X0.5-L0-WY80FC	MF 8x0,5	80	15	33	6	22,00€	
	TD217-M8X0.75-L0-WY80FC	MF 8x0,75	80	15	33	6	22,00€	
	TD217-M8X1-L0-WY80FC	MF 8x1	90	18	33	6	22,00€	
	TD217-M9X1-L0-WY80FC	MF 9x1	90	18	33	7	24,20€	
	TD217-M10X0.5-L0-WY80FC	MF 10x0,5	90	20	37	7	26,40€	
	TD217-M10X0.75-L0-WY80FC	MF 10x0,75	90	20	37	7	26,40€	
	TD217-M10X1-L0-WY80FC	MF 10x1	90	20	37	7	26,40€	
	TD217-M10X1.25-L0-WY80FC	MF 10x1,25	100	20	37	7	26,40€	
	TD217-M12X0.5-L0-WY80FC	MF 12x0,5	100	21	37	9	32,32€	
	TD217-M12X1-L0-WY80FC	MF 12x1	100	21	37	9	32,32€	

Dieses Formular nutzen und gleich per E-Mail bestellen!

➔ auftrag@schaetzle-werkzeuge.de

In Kooperation mit:

Dieter Schätzle GmbH & Co. KG
Präzisionswerkzeuge
Unter Haßlen 12
78532 Tuttlingen-Möhringen

Fon: 07462 9465-0 · Fax : 07462 9465-50

Absender:

Firma _____

Name: _____

Straße / Hausnr. _____

PLZ / Ort: _____

HSS-E machine taps

TD217 Advance Thread-tec™ Omni



Ihr
Preisvorteil
60%
Unter Verwendung
des Aktionscodes
PA_037

– For long-chipping materials

MF
DIN 13

6HX

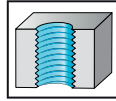

≤
3×DN

B=3,5-5

38HRC
1250
-350
N/mm²

	P	M	K	N	S	H	O
WY80FC	●	●	●	●			

DIN 374	Bezeichnung	DN	l ₁	L _c	l ₃	d ₁	Aktionspreis	Bestell- menge
	TD217-M12X1.25-L0-WY80FC	MF 12x1,25	100	21	37	9	32,32€	
	TD217-M12X1.5-L0-WY80FC	MF 12x1,5	100	21	37	9	32,32€	
	TD217-M14X1-L0-WY80FC	MF 14x1	100	21	42	11	36,96€	
	TD217-M14X1.25-L0-WY80FC	MF 14x1,25	100	21	42	11	36,96€	
	TD217-M14X1.5-L0-WY80FC	MF 14x1,5	100	21	42	11	36,96€	
	TD217-M16X1-L0-WY80FC	MF 16x1	100	21	43	12	41,60€	
	TD217-M16X1.5-L0-WY80FC	MF 16x1,5	100	21	43	12	41,60€	
	TD217-M18X1-L0-WY80FC	MF 18x1	110	24	47	14	48,40€	
	TD217-M18X1.5-L0-WY80FC	MF 18x1,5	110	24	47	14	48,40€	
	TD217-M18X2-L0-WY80FC	MF 18x2	125	30	54	14	48,40€	
	TD217-M20X1-L0-WY80FC	MF 20x1	125	24	52	16	55,60€	
	TD217-M20X1.5-L0-WY80FC	MF 20x1,5	125	24	52	16	55,60€	
	TD217-M20X2-L0-WY80FC	MF 20x2	140	30	60	16	55,60€	

Absender:

Firma _____

Name: _____

Straße / Hausnr. _____

PLZ / Ort: _____

Dieses Formular nutzen und gleich per E-Mail bestellen!

➔ auftrag@schaetzle-werkzeuge.de

In Kooperation mit:

Dieter Schätzle GmbH & Co. KG
Präzisionswerkzeuge
Unter Haßlen 12
78532 Tuttlingen-Möhringen

Fon: 07462 9465-0 · Fax : 07462 9465-50

HSS-E machine taps

TD217 Advance Thread-tec™ Omni



Ihr
Preisvorteil
60%
Unter Verwendung
des Aktionscodes
PA_037

– For long-chipping materials

MF
DIN 13

6HX

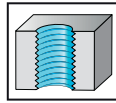

$\leq 3 \times DN$
B=3,5-5
38HRC
1250
-350
N/mm²

	P	M	K	N	S	H	O
WY80AA	●	●	●	●			

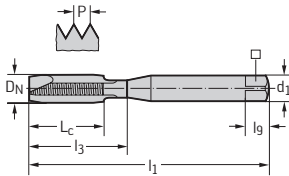
DIN 371	Bezeichnung	DN	l ₁	L _c	l ₃	d ₁	Aktionspreis	Bestellmenge
	TD217-M5X0.5-C0-WY80AA	MF 5x0,5	70	13	22,6	6	17,12€	
	TD217-M6X0.5-C0-WY80AA	MF 6x0,5	80	15	27	6	19,56€	
	TD217-M6X0.75-C0-WY80AA	MF 6x0,75	80	15	27	6	19,56€	

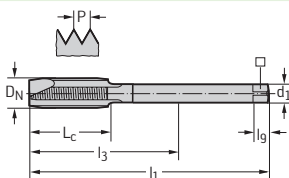
DIN 374	Bezeichnung	DN	l ₁	L _c	l ₃	d ₁	Aktionspreis	Bestellmenge
	TD217-M5X0.5-L0-WY80AA	MF 5x0,5	70	13	22,6	3,5	17,12€	
	TD217-M6X0.5-L0-WY80AA	MF 6x0,5	80	15	27	4,5	19,56€	
	TD217-M6X0.75-L0-WY80AA	MF 6x0,75	80	15	27	4,5	19,56€	
	TD217-M8X0.5-L0-WY80AA	MF 8x0,5	80	15	33	6	24,44€	
	TD217-M8X0.75-L0-WY80AA	MF 8x0,75	80	15	33	6	24,44€	
	TD217-M8X1-L0-WY80AA	MF 8x1	90	18	33	6	24,44€	
	TD217-M10X1-L0-WY80AA	MF 10x1	90	20	37	7	29,32€	
	TD217-M10X1.25-L0-WY80AA	MF 10x1,25	100	20	37	7	29,32€	
	TD217-M12X1-L0-WY80AA	MF 12x1	100	21	37	9	35,92€	
	TD217-M12X1.5-L0-WY80AA	MF 12x1,5	100	21	37	9	35,92€	
	TD217-M14X1.5-L0-WY80AA	MF 14x1,5	100	21	42	11	41,20€	
	TD217-M16X1.5-L0-WY80AA	MF 16x1,5	100	21	43	12	46,00€	
	TD217-M18X1.5-L0-WY80AA	MF 18x1,5	110	24	47	14	54,00€	
	TD217-M20X1.5-L0-WY80AA	MF 20x1,5	125	24	52	16	61,60€	

Absender:

Firma _____

Name: _____

Straße / Hausnr. _____

PLZ / Ort: _____

Dieses Formular nutzen und gleich per E-Mail bestellen!

➔ auftrag@schaetzle-werkzeuge.de

In Kooperation mit:

Dieter Schätzle GmbH & Co. KG
Präzisionswerkzeuge
Unter Haßlen 12
78532 Tuttlingen-Möhringen

Fon: 07462 9465-0 · Fax : 07462 9465-50

HSS-E machine taps

TD217 Advance Thread-tec™ Omni



Ihr
Preisvorteil
60%
Unter Verwendung
des Aktionscodes
PA_037

– For long-chipping materials

MF
DIN 13

6HX

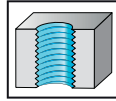

≤
3×DN

B=3,5-5

38HRC
1250
-350
N/mm²

	P	M	K	N	S	H	O
WY80RG	●	●●	●	●●			

DIN 374	Bezeichnung	DN	l ₁	L _c	l ₃	d ₁	Aktionspreis	Bestell- menge
<p>Parallel shank</p>	TD217-M6X0.75-L0-WY80RG	MF 6x0.75	80	15	27	4,5	21,48€	
	TD217-M8X1-L0-WY80RG	MF 8x1	90	18	33	6	26,88€	
	TD217-M10X1-L0-WY80RG	MF 10x1	90	20	37	7	32,24€	
	TD217-M10X1.25-L0-WY80RG	MF 10x1.25	100	20	37	7	32,24€	
	TD217-M12X1-L0-WY80RG	MF 12x1	100	21	37	9	39,52€	
	TD217-M12X1.25-L0-WY80RG	MF 12x1.25	100	21	37	9	39,52€	
	TD217-M12X1.5-L0-WY80RG	MF 12x1.5	100	21	37	9	39,52€	
	TD217-M14X1.5-L0-WY80RG	MF 14x1.5	100	21	42	11	45,20€	
	TD217-M16X1.5-L0-WY80RG	MF 16x1.5	100	21	43	12	50,80€	
	TD217-M18X1.5-L0-WY80RG	MF 18x1.5	110	24	47	14	59,20€	
	TD217-M20X1.5-L0-WY80RG	MF 20x1.5	125	24	52	16	67,60€	

Absender:

Firma _____

Name: _____

Straße / Hausnr. _____

PLZ / Ort: _____

Dieses Formular nutzen und gleich per E-Mail bestellen!

➔ auftrag@schaetzle-werkzeuge.de

In Kooperation mit:

Dieter Schätzle GmbH & Co. KG
Präzisionswerkzeuge
Unter Haßlen 12
78532 Tuttlingen-Möhringen

Fon: 07462 9465-0 · Fax : 07462 9465-50

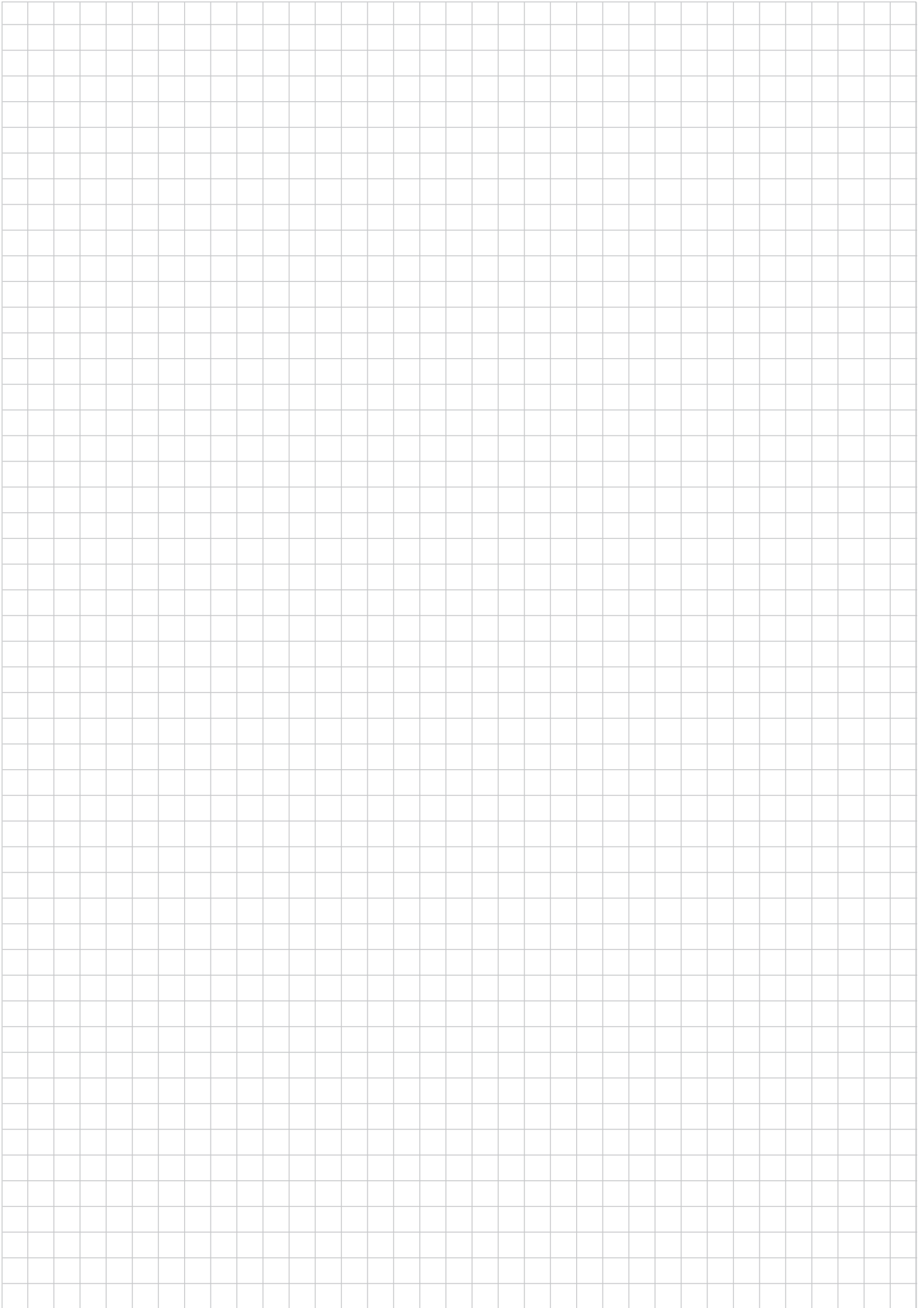

dieter schätzle präzisionswerkzeuge

Dieter Schätzle GmbH & Co. KG
Präzisionswerkzeuge
Unter Haßlen 12
78532 Tuttlingen-Möhringen

Fon: 07462 9465-0
Fax : 07462 9465-50

auftrag@schaetzle-werkzeuge.de
www.schaetzle-werkzeuge.de

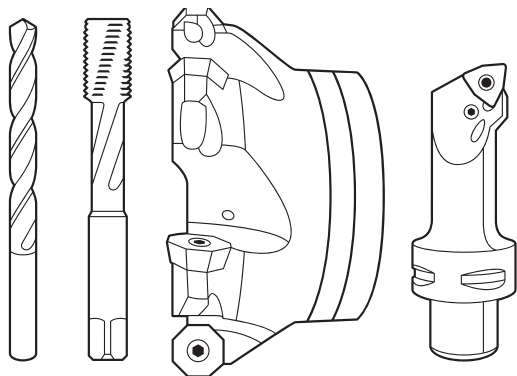

www.walter-tools-com