

# dieter schätzle präzisionswerkzeuge

\_AKTIONSZEITRAUM: 01.05. – 20.06.2025

**Die 3-in-1 Lösung**

**für schnelles universelles Gewindefräsen**

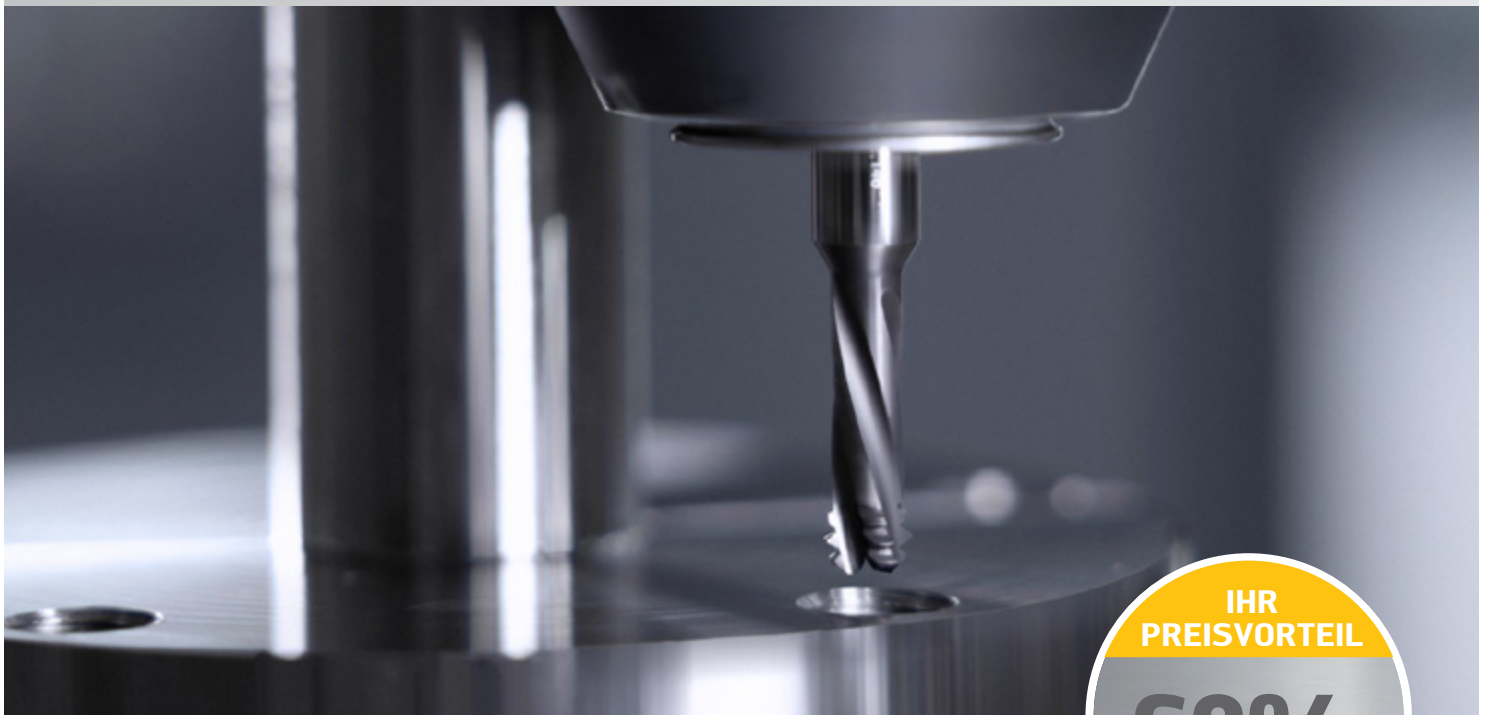

IHR  
PREISVORTEIL

60%

## Gültig für die Walter Gewindefräser...

- Ein Werkzeug für Fase, Kernloch und Gewinde (3-in-1 Lösung)
- Höchste Prozesssicherheit
- Geringe Kosten pro Gewinde (hohe Standmenge, kurze Bearbeitungszeit)
- Universelle Anwendung

 **WALTER**  
PROTOTYP

# Thrill-tec® – die 3-in-1-Lösung für schnelles Gewindefräsen.

## DAS WERKZEUG

- Orbital-Bohrgewindefräser für die Universalbearbeitung
- Herstellung von Kernloch und Gewinde in einem Arbeitsgang
- Auch für das Fasen einsetzbar  
(120/110° - je nach Gewindeprofil)
- ACHTUNG: linksschneidendes Werkzeug

## Abmessungen:

- M4-M20
- M4x0,5-M20x1,5
- UNC8-UNC3/4
- UNF8-UNF3/4
- G1/16-G1/2

## DIE ANWENDUNG

- Grund- und Durchgangsgewinde
- Universell einsetzbar für ISO P, M, K, N und S bis 48 HRC
- Gewindetiefen 2 und  $2,5 \times D_N$



**Thrill-tec®**

VHM-Orbital-Bohrgewindefräser

Abb.: TC645-M10-A10-WB10TJ

- Das Anfasen sollte vor dem Gewindefräsen erfolgen (ggf. Nachfasen notwendig)
- Die Kühlung mit Emulsion ermöglicht höchste Standmengen in Werkstoffen bis 48 HRC

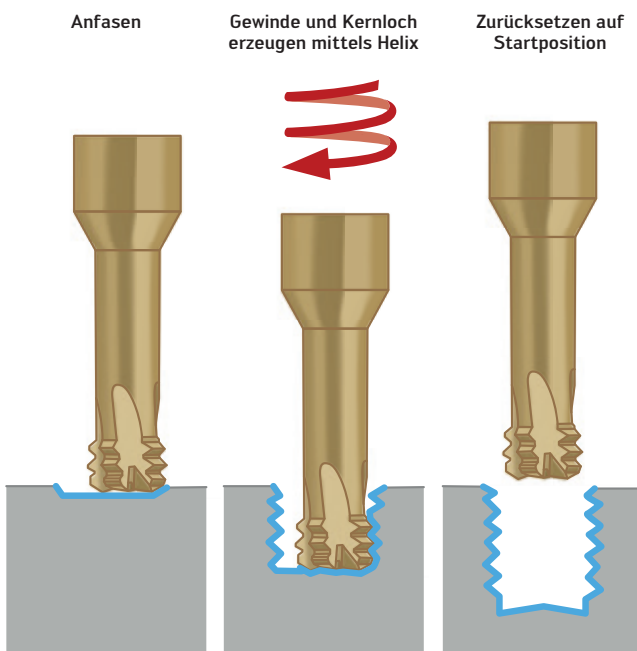

#### IHRE VORTEILE

- Maximale Prozesssicherheit
- Sehr geringe Kosten pro Gewinde (hohe Standmenge, kurze Bearbeitungszeit)
- Einsparung von Werkzeugplätzen und Werkzeugwechselzeiten
- Universell einsetzbar

#### ANWENDUNGSBEISPIEL

##### Radnabe

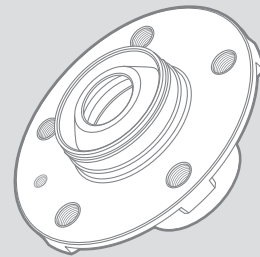

**Werkstoff:** 42CrMo4 - 1.7223  
**Festigkeit:** 850 N/mm<sup>2</sup>  
**Gewindetiefe:** 12 mm  
**Werkzeug:** TC645 – M14x1,5  
**Bearbeitung:** Durchgangsloch  
**Kühlung:** Emulsion

Schnittdaten:	Wettbewerber		Walter
	Bohrer	Senker	Zirkularbohr- gewindefräser
$v_c$ [m/min]	120	100	315
$f_n$ [mm]	0,30	-	-
	0,20	-	-
$f_z$ [mm]	-	-	0,25
Bearbeitungszeit [s]	25	30	30
Werkzeugwechsel- und Verfahrzeit [s]	10	2	2
Gesamtzeit [s]	35	32	32

Vergleich: Bearbeitungszeit

-10%

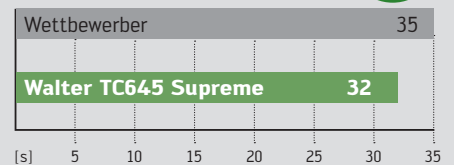

# Orbital-Bohrgewindefräser

## TC645 Supreme



Ihr  
Preisvorteil

**60%**

Unter Verwendung  
des Aktionscodes  
PA\_035

\_GEWINDEFÄSER TC645 SUPREME

Thrill-tec®

- Orbitaler Bohrgewindefräser für universelle Anwendung
- Fase, Kernloch und Gewinde in einem Arbeitsgang

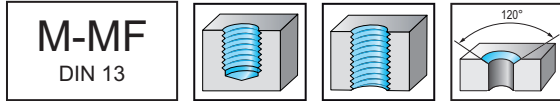
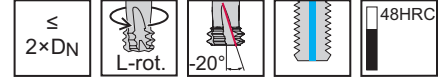

	P	M	K	N	S	H	O
WB10TJ	●●	●●	●●	●●	●●		●

Werkzeug	Bezeichnung	M	P mm	D <sub>c</sub> mm	L <sub>c2</sub> mm	l <sub>3</sub> mm	l <sub>1</sub> mm	d <sub>1</sub> mm	Aktionspreis	Menge
<p>DIN 6535 HA</p>	TC645-M4-A1D-WB10TJ	M 4	0,7	3,05	1,12	8	50	6	84,40€	
	TC645-M5-A1D-WB10TJ	M 5	0,8	3,9	1,29	10	50	6	84,40€	
	TC645-M6-A1D-WB10TJ	M 6	1	4,5	1,6	12	50	6	89,60€	
	TC645-M8-A1D-WB10TJ	M 8	1,25	6,2	2,01	16	63	8	105,60€	
	TC645-M10-A1D-WB10TJ	M 10	1,5	7,8	2,22	20	63	8	121,60€	
	TC645-M12-A1D-WB10TJ	M 12	1,75	8,7	2,83	24	72	10	158,40€	
	TC645-M14-A1D-WB10TJ	M 14	2	10,2	3,24	28	83	12	179,60€	
	TC645-M16-A1D-WB10TJ	M 16	2	12	3,27	32	83	12	200,80€	
	TC645-M20-A1D-WB10TJ	M 20	2,5	14,9	4,09	40	105	16	264,00€	

Maximaler Gewinde-Nenndurchmesser für Feingewinde:  $D_c \times 1,94$  | Beispiel: TC645-M8.. / 6,2 mm  $\times$  1,94 = 12,03 mm / MF 12 $\times$ 1,25 möglich | Bestellbeispiel für die Sorte WB10TJ: TC645-M10-A1D-WB10TJWB10TJ

Dieses Formular nutzen und gleich per E-Mail bestellen!

→ [auftrag@schaetzle-werkzeuge.de](mailto:auftrag@schaetzle-werkzeuge.de)

senden

Absender:

Firma \_\_\_\_\_

Name: \_\_\_\_\_

Straße / Hausnr. \_\_\_\_\_

PLZ / Ort: \_\_\_\_\_

In Kooperation mit:

**Dieter Schätzle GmbH & Co. KG**

Präzisionswerkzeuge

Unter Haßlen 12

78532 Tuttlingen-Möhringen

Fon: 07462 9465-0 · Fax : 07462 9465-50

Geplanter Start-Termin ist der 01.05.2025. Aktionszeitraum: 7 Wochen bzw. solange der Vorrat reicht. Die Lieferzeit beträgt 3 bis 5 Werktage. Aktionsware ist vom Umtausch ausgeschlossen. Abbildungen Ähnlich. Änderungen vorbehalten. Empfohlener Verkaufspreis.

walter-tools.com

# Orbital-Bohrgewindefräser

## TC645 Supreme



Ihr  
Preisvorteil

**60%**

Unter Verwendung  
des Aktionscodes  
PA\_035

\_GEWINDEFÄRER TC645 SUPREME

Thrill-tec®

- Orbitaler Bohrgewindefräser für universelle Anwendung
- Fase, Kernloch und Gewinde in einem Arbeitsgang

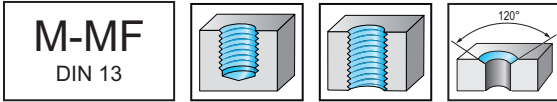
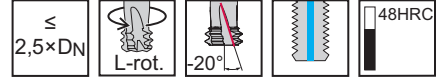

	P	M	K	N	S	H	O
WB10TJ	●●	●●	●●	●●	●●		●

Werkzeug	Bezeichnung	M	P mm	D <sub>c</sub> mm	L <sub>c2</sub> mm	l <sub>3</sub> mm	l <sub>1</sub> mm	d <sub>1</sub> h6 mm	Aktionspreis	Menge
<p>DIN 6535 HA</p>	TC645-M4-A1E-WB10TJ	M 4	0,7	3,05	1,12	10	50	6	86,40€	
	TC645-M5-A1E-WB10TJ	M 5	0,8	3,9	1,29	12,5	57	6	86,40€	
	TC645-M6-A1E-WB10TJ	M 6	1	4,5	1,6	15	57	6	92,00€	
	TC645-M8-A1E-WB10TJ	M 8	1,25	6,2	2,01	20	63	8	108,40€	
	TC645-M10-A1E-WB10TJ	M 10	1,5	7,8	2,42	25	63	8	124,40€	
	TC645-M12-A1E-WB10TJ	M 12	1,75	8,7	2,83	30	72	10	162,40€	
	TC645-M14-A1E-WB10TJ	M 14	2	10,2	3,24	35	100	12	179,60€	
	TC645-M16-A1E-WB10TJ	M 16	2	12	3,27	40	100	12	200,80€	
	TC645-M20-A1E-WB10TJ	M 20	2,5	14,9	4,09	50	107	16	264,00€	

Maximaler Gewinde-Nenndurchmesser für Feingewinde:  $D_c \times 1,94$  | Beispiel: TC645-M8.. / 6,2 mm  $\times$  1,94 = 12,03 mm / MF 12 $\times$ 1,25 möglich | Bestellbeispiel für die Sorte WB10TJ: TC645-M10-A1E-WB10TJWB10TJ

Absender:

Firma \_\_\_\_\_

Name: \_\_\_\_\_

Straße / Hausnr. \_\_\_\_\_

PLZ / Ort: \_\_\_\_\_

Dieses Formular nutzen und gleich per E-Mail bestellen!

→ [auftrag@schaetzle-werkzeuge.de](mailto:auftrag@schaetzle-werkzeuge.de)

[senden](#)

In Kooperation mit:

**Dieter Schätzle GmbH & Co. KG**

Präzisionswerkzeuge

Unter Haßlen 12

78532 Tuttlingen-Möhringen

Fon: 07462 9465-0 · Fax : 07462 9465-50

# Orbital-Bohrgewindefräser

## TC645 Supreme



Ihr  
Preisvorteil

**60%**

Unter Verwendung  
des Aktionscodes  
PA\_035

\_GEWINDEFÄSER TC645 SUPREME

Thrill-tec®

- Orbitaler Bohrgewindefräser für universelle Anwendung
- Fase, Kernloch und Gewinde in einem Arbeitsgang

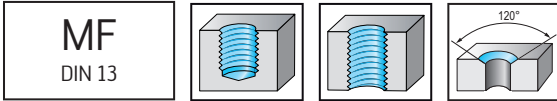
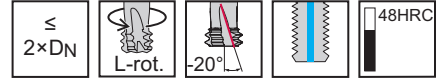

	P	M	K	N	S	H	O
WB10TJ	●●	●●	●●	●●	●●	●●	●

Werkzeug	Bezeichnung	M	D <sub>c</sub> mm	L <sub>c2</sub> mm	l <sub>3</sub> mm	l <sub>1</sub> mm	d <sub>1</sub> h6 mm	Aktionspreis	Menge
<p>DIN 6535 HA</p>	TC645-M4X0.5-A1D-WB10TJ	MF 4X0.5	3,25	0,82	8	50	6	94,00€	
	TC645-M6X0.75-A1D-WB10TJ	MF 6X0.75	4,8	1,23	12	52	6	100,00€	
	TC645-M8X1-A1D-WB10TJ	MF 8X1	6,4	1,63	16	63	8	117,60€	
	TC645-M10X1.25A1D-WB10TJ	MF 10X1.25	8	2,04	20	63	8	135,20€	
	TC645-M10X1-A1D-WB10TJ	MF 10X1	8,2	1,66	20	63	8	135,20€	
	TC645-M12X1.5-A1D-WB10TJ	MF 12X1.5	9	2,45	24	72	10	176,80€	
	TC645-M12X1.25A1D-WB10TJ	MF 12X1.25	9,2	2,07	24	72	10	176,80€	
	TC645-M12X1-A1D-WB10TJ	MF 12X1	9,4	1,69	24	72	10	176,80€	
	TC645-M14X1.5-A1D-WB10TJ	MF 14X1.5	10,7	2,48	28	83	12	200,00€	
	TC645-M16X1.5-A1D-WB10TJ	MF 16X1.5	12,5	2,51	32	80	14	223,60€	
	TC645-M18X1.5-A1D-WB10TJ	MF 18X1.5	14,2	2,54	36	92	16	247,20€	
	TC645-M20X1.5-A1D-WB10TJ	MF 20X1.5	15,9	2,57	40	92	16	294,40€	

Bestellbeispiel für die Sorte WB10TJ: TC645-M10X1-A1D-WB10TJWB10TJ

Dieses Formular nutzen und gleich per E-Mail bestellen!

→ [auftrag@schaetzle-werkzeuge.de](mailto:auftrag@schaetzle-werkzeuge.de)

senden

Absender:

Firma \_\_\_\_\_

Name: \_\_\_\_\_

Straße / Hausnr. \_\_\_\_\_

PLZ / Ort: \_\_\_\_\_

In Kooperation mit:

**Dieter Schätzle GmbH & Co. KG**

Präzisionswerkzeuge

Unter Haßlen 12

78532 Tuttlingen-Möhringen

Fon: 07462 9465-0 · Fax : 07462 9465-50

Geplanter Start-Termin ist der 01.05.2025. Aktionszeitraum: 7 Wochen bzw. solange der Vorrat reicht. Die Lieferzeit beträgt 3 bis 5 Werktage. Aktionsware ist vom Umtausch ausgeschlossen. Abbildungen Ähnlich. Änderungen vorbehalten. Empfohlener Verkaufspreis.

walter-tools.com

# Orbital-Bohrgewindefräser

## TC645 Supreme



Ihr  
Preisvorteil

**60%**

Unter Verwendung  
des Aktionscodes  
PA\_035

\_GEWINDEFÄSER TC645 SUPREME

Thrill-tec®

- Orbitaler Bohrgewindefräser für universelle Anwendung
- Fase, Kernloch und Gewinde in einem Arbeitsgang

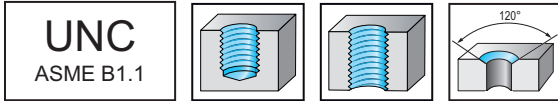
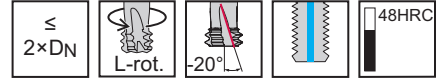

	P	M	K	N	S	H	O
WB10TJ	●●	●●	●●	●●	●●		●

Werkzeug	Bezeichnung	M	Gang pro Zoll	D <sub>c</sub> mm	L <sub>c2</sub> mm	l <sub>3</sub> mm	l <sub>1</sub> mm	d <sub>1</sub> h6 mm	Aktionspreis	Menge
<p>DIN 6535 HA</p>	TC645-UNC8-A1D-WB10TJ	UNC #8-32	32	3,1	1,26	8,331	50	6	84,40€	
	TC645-UNC10-A1D-WB10TJ	UNC #10-24	24	3,5	1,67	9,652	50	6	84,40€	
	TC645-UNC1/4-A1D-WB10TJ	UNC 1/4-20	20	4,6	2,02	12,7	57	6	89,60€	
	TC645-UNC5/16-A1D-WB10TJ	UNC 5/16-18	18	5,9	2,25	15,875	57	6	105,60€	
	TC645-UNC3/8-A1D-WB10TJ	UNC 3/8-16	16	7,2	2,54	19,05	63	8	116,00€	
	TC645-UNC7/16-A1D-WB10TJ	UNC 7/16-14	14	8,5	2,91	22,225	72	10	126,80€	
	TC645-UNC1/2-A1D-WB10TJ	UNC 1/2-13	13	9,2	3,15	25,4	72	10	158,40€	
	TC645-UNC9/16-A1D-WB10TJ	UNC 9/16-12	12	10,4	3,42	28,575	83	12	179,60€	
	TC645-UNC5/8-A1D-WB10TJ	UNC 5/8-11	11	11,6	3,73	31,75	83	12	200,80€	
	TC645-UNC3/4-A1D-WB10TJ	UNC 3/4-10	10	14,1	4,13	38,1	105	16	232,40€	

Bestellbeispiel für die Sorte WB10TJ: TC645-UNC1/2-A1D-WB10TJ

Dieses Formular nutzen und gleich per E-Mail bestellen!

→ [auftrag@schaetzle-werkzeuge.de](mailto:auftrag@schaetzle-werkzeuge.de)

senden

Absender:

Firma \_\_\_\_\_

Name: \_\_\_\_\_

Straße / Hausnr. \_\_\_\_\_

PLZ / Ort: \_\_\_\_\_

In Kooperation mit:

**Dieter Schätzle GmbH & Co. KG**

Präzisionswerkzeuge

Unter Haßlen 12

78532 Tuttlingen-Möhringen

Fon: 07462 9465-0 · Fax : 07462 9465-50

# Orbital-Bohrgewindefräser

## TC645 Supreme



Ihr  
Preisvorteil

**60%**

Unter Verwendung  
des Aktionscodes  
PA\_035

\_GEWINDEFÄSER TC645 SUPREME

Thrill-tec®

- Orbitaler Bohrgewindefräser für universelle Anwendung
- Fase, Kernloch und Gewinde in einem Arbeitsgang

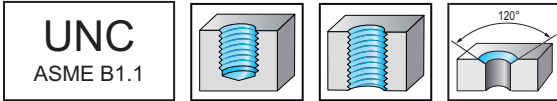
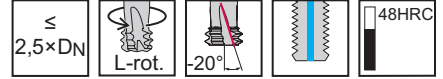

	P	M	K	N	S	H	O
WB10TJ	●●	●●	●●	●●	●●		●

Werkzeug	Bezeichnung	M	Gang pro Zoll	D <sub>c</sub> mm	L <sub>c2</sub> mm	l <sub>3</sub> mm	l <sub>1</sub> mm	d <sub>1</sub> h6 mm	Aktionspreis	Menge
<p>DIN 6535 HA</p>	TC645-UNC8-A1E-WB10TJ	UNC #8-32	32	3,1	1,26	10,414	50	6	86,40€	
	TC645-UNC10-A1E-WB10TJ	UNC #10-24	24	3,5	1,67	12,065	57	6	86,40€	
	TC645-UNC1/4-A1E-WB10TJ	UNC 1/4-20	20	4,6	2,02	15,875	57	6	92,00€	
	TC645-UNC5/16-A1E-WB10TJ	UNC 5/16-18	18	5,9	2,25	19,844	57	6	108,40€	
	TC645-UNC3/8-A1E-WB10TJ	UNC 3/8-16	16	7,2	2,54	23,813	63	8	119,20€	
	TC645-UNC7/16-A1E-WB10TJ	UNC 7/16-14	14	8,5	2,91	27,781	72	10	130,00€	
	TC645-UNC1/2-A1E-WB10TJ	UNC 1/2-13	13	9,2	3,15	31,75	80	10	162,40€	
	TC645-UNC9/16-A1E-WB10TJ	UNC 9/16-12	12	10,4	3,42	35,719	100	12	179,60€	
	TC645-UNC5/8-A1E-WB10TJ	UNC 5/8-11	11	11,6	3,73	39,688	100	12	200,80€	
	TC645-UNC3/4-A1E-WB10TJ	UNC 3/4-10	10	14,1	4,13	47,625	107	16	232,40€	

Bestellbeispiel für die Sorte WB10TJ: TC645-UNC1/2-A1E-WB10TJ

Dieses Formular nutzen und gleich per E-Mail bestellen!

→ [auftrag@schaetzle-werkzeuge.de](mailto:auftrag@schaetzle-werkzeuge.de)

senden

Absender:

Firma \_\_\_\_\_

Name: \_\_\_\_\_

Straße / Hausnr. \_\_\_\_\_

PLZ / Ort: \_\_\_\_\_

In Kooperation mit:

**Dieter Schätzle GmbH & Co. KG**

Präzisionswerkzeuge

Unter Haßlen 12

78532 Tuttlingen-Möhringen

Fon: 07462 9465-0 · Fax : 07462 9465-50



# Orbital-Bohrgewindefräser

## TC645 Supreme



Ihr  
Preisvorteil

**60%**

Unter Verwendung  
des Aktionscodes  
PA\_035

\_GEWINDEFÄSER TC645 SUPREME

Thrill-tec®

- Orbitaler Bohrgewindefräser für universelle Anwendung
- Fase, Kernloch und Gewinde in einem Arbeitsgang

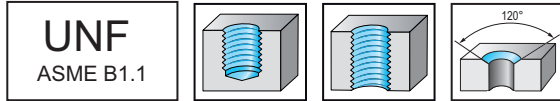
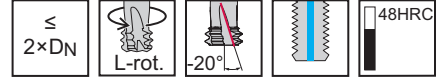

	P	M	K	N	S	H	O
WB10TJ	●	●	●	●	●	●	●

Werkzeug	Bezeichnung	M	D <sub>c</sub> mm	L <sub>c2</sub> mm	l <sub>3</sub> mm	l <sub>1</sub> mm	d <sub>1</sub> h6 mm	Aktionspreis	Menge
	TC645-UNF8-A1D-WB10TJ	UNF #8-36	3,2	1,13	8,331	50	6	94,00€	
	TC645-UNF10-A1D-WB10TJ	UNF #10-32	3,75	1,27	9,652	50	6	94,00€	
	TC645-UNF1/4-A1D-WB10TJ	UNF 1/4-28	5	1,47	12,7	57	6	100,00€	
	TC645-UNF5/16-A1D-WB10TJ	UNF 5/16-24	6,3	1,72	15,875	63	8	117,60€	
	TC645-UNF3/8-A1D-WB10TJ	UNF 3/8-24	7,8	1,74	19,05	63	8	129,60€	
	TC645-UNF7/16-A1D-WB10TJ	UNF 7/16-20	8,95	2,09	22,225	72	10	141,20€	
	TC645-UNF1/2-A1D-WB10TJ	UNF 1/2-20	9,8	2,11	25,4	72	10	176,80€	
	TC645-UNF9/16-A1D-WB10TJ	UNF 9/16-18	11	2,35	28,575	83	12	200,00€	
	TC645-UNF5/8-A1D-WB10TJ	UNF 5/8-18	12,4	2,38	31,75	80	14	223,60€	
	TC645-UNF3/4-A1D-WB10TJ	UNF 3/4-16	15	2,69	38,1	92	16	259,20€	

Bestellbeispiel für die Sorte WB10TJ: TC645-UNF1/2-A1D-WB10TJ

Dieses Formular nutzen und gleich per E-Mail bestellen!

→ [auftrag@schaetzle-werkzeuge.de](mailto:auftrag@schaetzle-werkzeuge.de)

[senden](#)

Absender:

Firma \_\_\_\_\_

Name: \_\_\_\_\_

Straße / Hausnr. \_\_\_\_\_

PLZ / Ort: \_\_\_\_\_

In Kooperation mit:

**Dieter Schätzle GmbH & Co. KG**  
Präzisionswerkzeuge  
Unter Haßlen 12  
78532 Tuttlingen-Möhringen

Fon: 07462 9465-0 · Fax : 07462 9465-50

# Orbital-Bohrgewindefräser

## TC645 Supreme



Ihr  
Preisvorteil

**60%**

Unter Verwendung  
des Aktionscodes  
PA\_035

\_GEWINDEFÄSER TC645 SUPREME

Thrill-tec®

- Orbitaler Bohrgewindefräser für universelle Anwendung
- Fase, Kernloch und Gewinde in einem Arbeitsgang

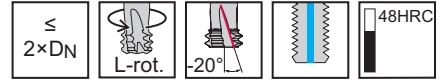
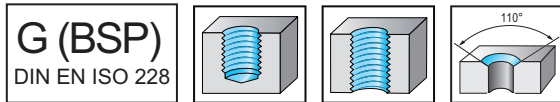

	P	M	K	N	S	H	O
WB10TJ	●●	●●	●●	●●	●●		●

Werkzeug	Bezeichnung	M	Gang pro Zoll	D <sub>c</sub> mm	L <sub>c2</sub> mm	l <sub>3</sub> mm	l <sub>1</sub> mm	d <sub>1</sub> h6 mm	Aktionspreis	Menge
	TC645-G1/16-A1D-WB10TJ	G 1/16-28	28	6,2	1,44	15,446	58	8	100,40€	
	TC645-G1/8-A1D-WB10TJ	G 1/8-28	28	8,05	1,46	19,456	64	10	110,40€	
	TC645-G1/4-A1D-WB10TJ	G 1/4-19	19	10,2	2,15	26,35	77	12	150,40€	
	TC645-G1/2-A1D-WB10TJ	G 1/2-14	14	16,4	2,95	41,91	105	18	250,80€	

DIN 6535 HA

Bestellbeispiel für die Sorte WB10TJ: TC645-G1/16-A1D-WB10TJ

Dieses Formular nutzen und gleich per E-Mail bestellen!

→ [auftrag@schaetzle-werkzeuge.de](mailto:auftrag@schaetzle-werkzeuge.de)

senden

Absender:

Firma \_\_\_\_\_

Name: \_\_\_\_\_

Straße / Hausnr. \_\_\_\_\_

PLZ / Ort: \_\_\_\_\_

In Kooperation mit:

**Dieter Schätzle GmbH & Co. KG**

Präzisionswerkzeuge

Unter Haßlen 12

78532 Tuttlingen-Möhringen

Fon: 07462 9465-0 · Fax : 07462 9465-50

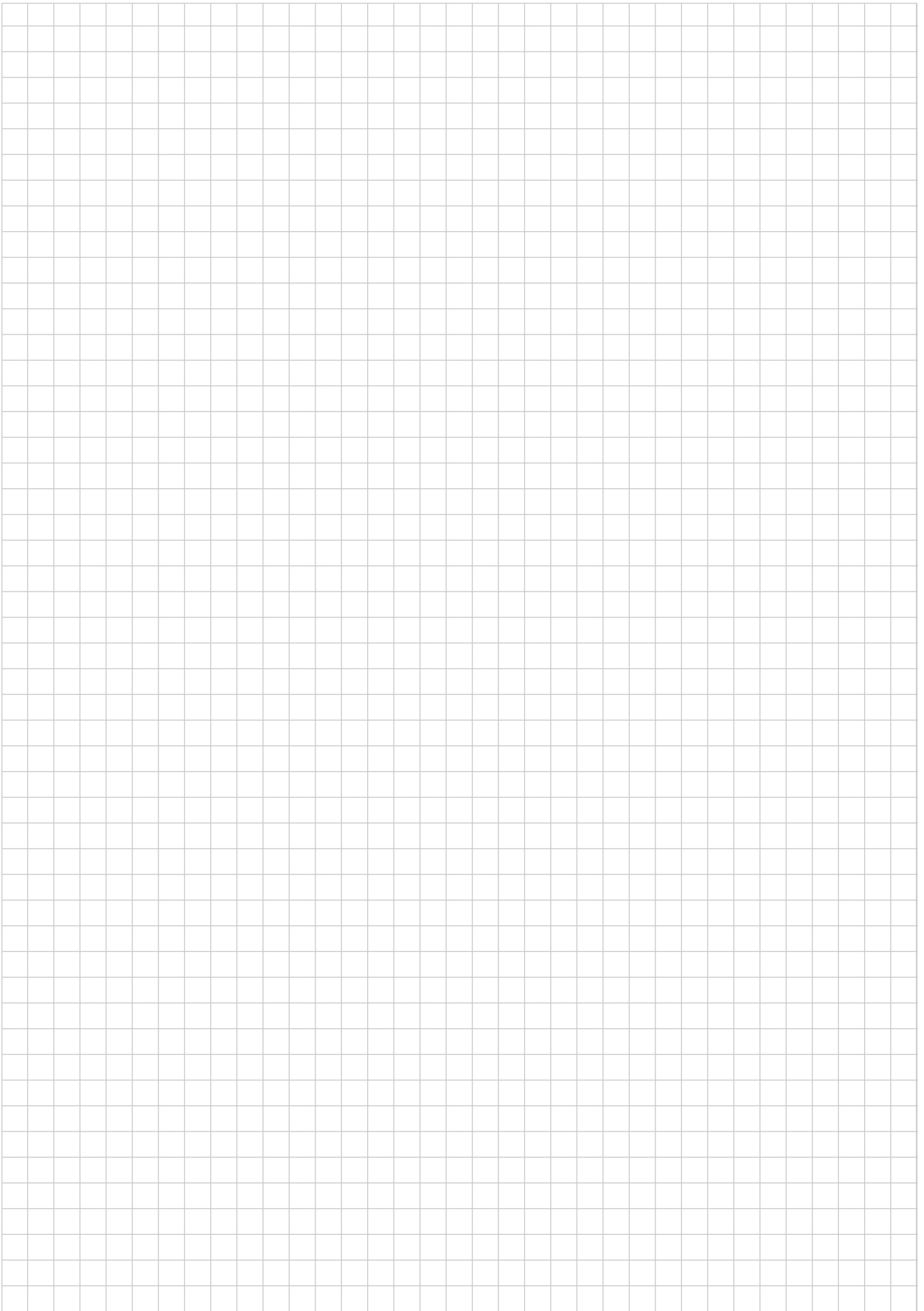

# dieter schätzle präzisionswerkzeuge

**Dieter Schätzle GmbH & Co. KG**  
Präzisionswerkzeuge  
Unter Haßlen 12  
78532 Tuttlingen-Möhringen

Fon: 07462 9465-0  
Fax : 07462 9465-50

[auftrag@schaetzle-werkzeuge.de](mailto:auftrag@schaetzle-werkzeuge.de)  
[www.schaetzle-werkzeuge.de](http://www.schaetzle-werkzeuge.de)

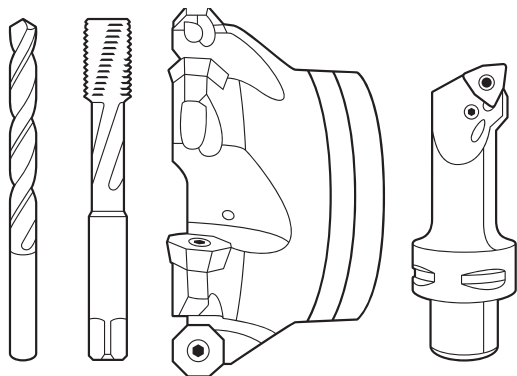

[www.walter-tools-com](http://www.walter-tools-com)